

## DEN Õhujaotaja

DEN tasanduskastiga õhujaotaja nähtavale asetamiseks mis on varustatud kanaliliitmikuga Ø100-315.

- Sissepuhkeseade ripplaeta ruumidesse
- Kergesti puhastatav
- Madal müratase
- Mõõte- ja reguleerosa

Õhuvool on suunatud külgede peal olevatest vahedest 4 suunda ja esipaneeli avade kaudu seguneb sisse puhutatav õhk kergesti ruumi õhuga. Hajutaja kergesti eemaldatav esipaneel kergendab seadme puhastamist.



### Konstruksioon ja mõõdud

Sissepuhkeseade valmistatakse kuumtsingitud terasplekist ja on standardina värvitud valgeks (RAL 9010). Eritellimusel võimalik ka teised värvid RAL värvikaardilt. Toruliitmik on varustatud kummitihendiga.

| Nimimõõt,<br>mm | Ød    | ØA  | B   | E  | Kaal,<br>kg |
|-----------------|-------|-----|-----|----|-------------|
| 100             | 99,3  | 350 | 240 | 36 | 2,5         |
| 125             | 124,3 | 350 | 240 | 38 | 3,0         |
| 160             | 159,3 | 400 | 275 | 41 | 4,5         |
| 200             | 199,3 | 450 | 305 | 31 | 7,2         |
| 250             | 249,3 | 500 | 395 | 56 | 11,0        |
| 315             | 314,3 | 600 | 487 | 56 | 12,0        |

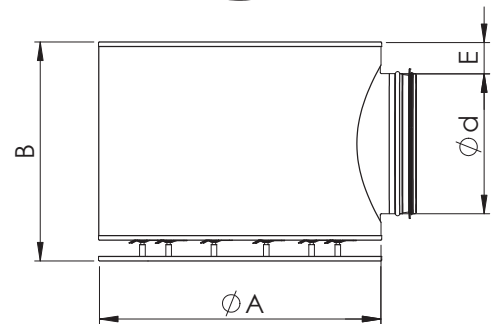
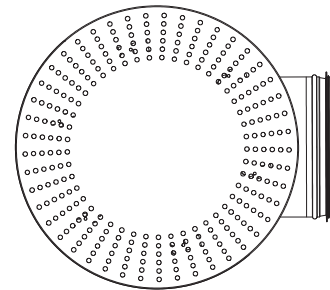

### Tehnilised andmed

DEN 100

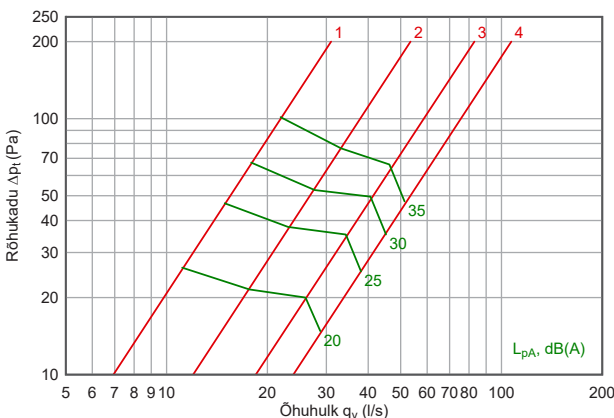

DEN 125

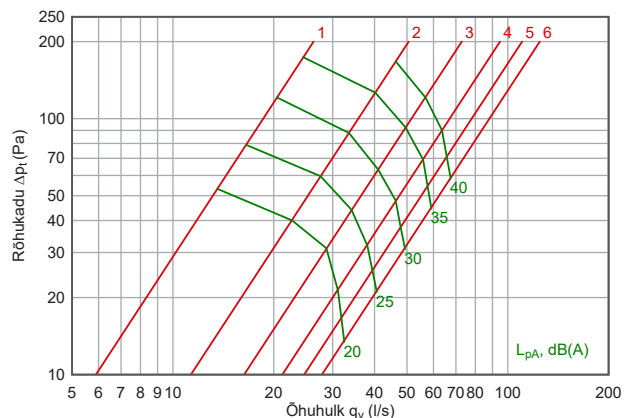

DEN 160

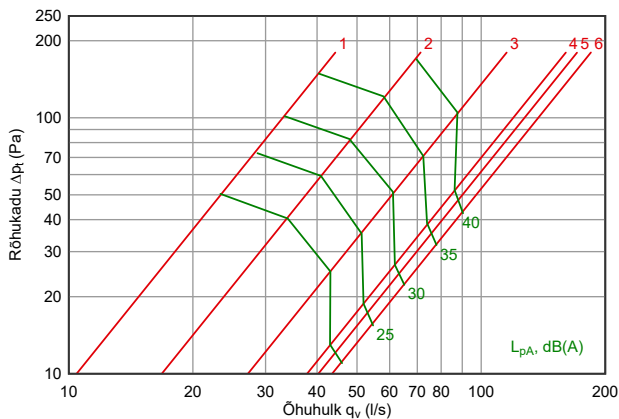

DEN 200

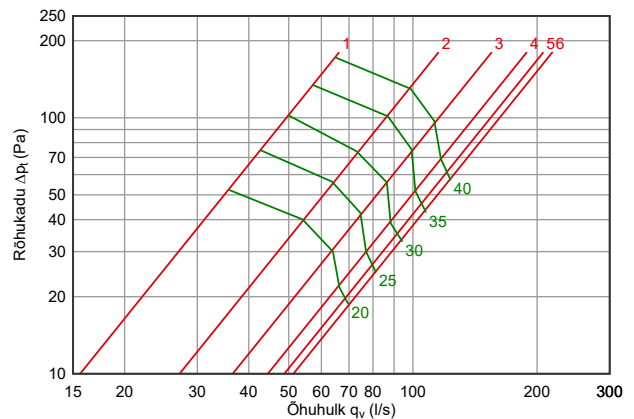

DEN 250

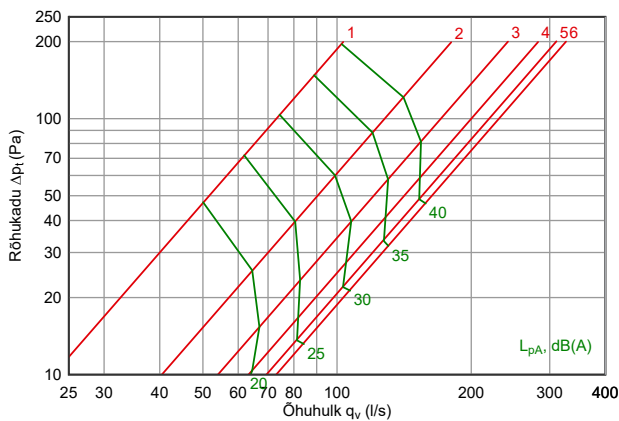

DEN 315

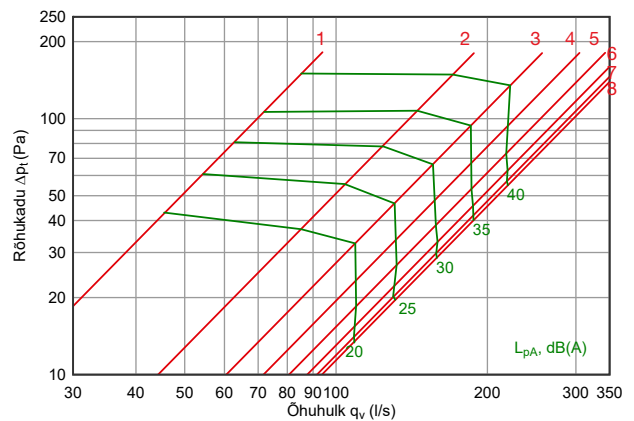

Õhujoapikkus

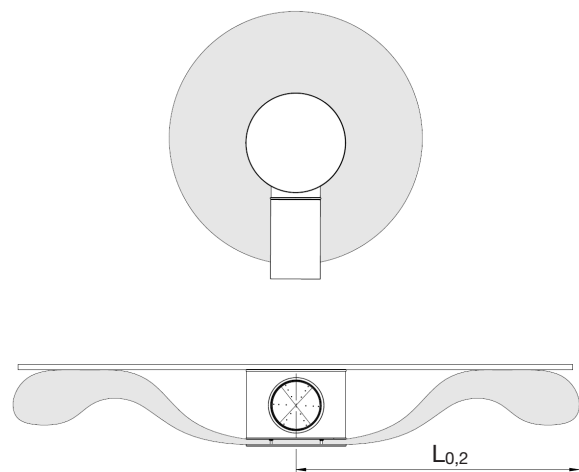
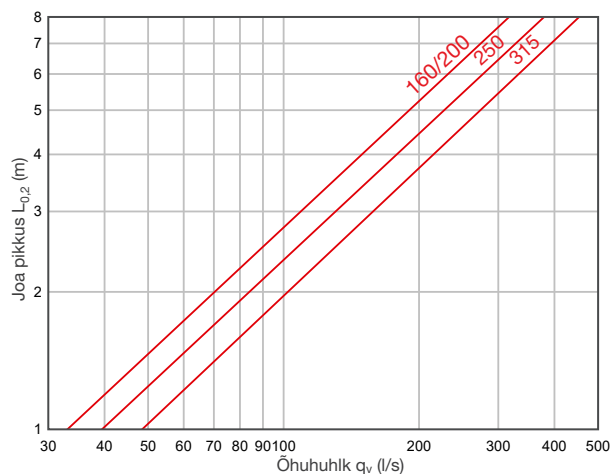

K-arv

| Nimimõõt | Asend |      |      |      |      |      |      |      |
|----------|-------|------|------|------|------|------|------|------|
|          | 1     | 2    | 3    | 4    | 5    | 6    | 7    | 8    |
| DEN 100  | 2,2   | 3,7  | 5,4  | 6,7  |      |      |      |      |
| DEN 125  | 1,85  | 3,65 | 5,35 | 7,25 | 8,60 | 9,80 |      |      |
| DEN 160  | 3,3   | 5,6  | 9,1  | 13   | 14,7 | 17   |      |      |
| DEN 200  | 5,2   | 10   | 15,1 | 21,3 | 26,1 | 29,3 |      |      |
| DEN 250  | 8,7   | 16,6 | 24,2 | 33,7 | 40,6 | 43,5 |      |      |
| DEN 315  | 7,8   | 18   | 27,9 | 36,1 | 47,5 | 56,5 | 86,4 | 91,3 |

## Markeerimine

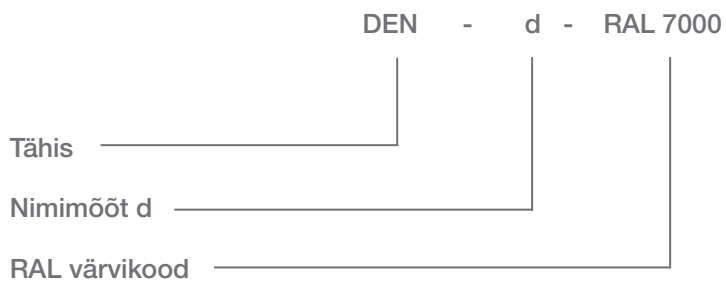

Värvikoodi kasutatakse ainult juhul, kui on tegemist standardsest erineva värviga.

Näidis: DEN 200

DEN 200 RAL7000